

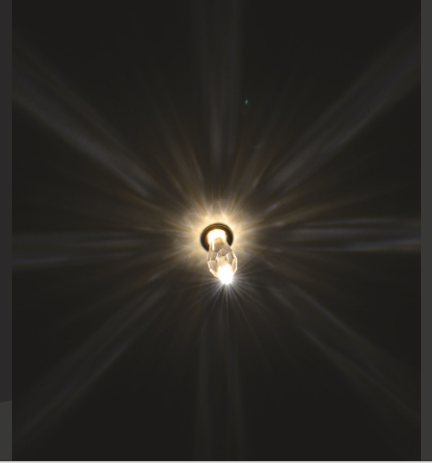

Professional LED lighting

www.verso.ua



Система на основе кристаллов высочайшего качества и современных светодиодных технологий – способна создать волшебную атмосферу в любом помещении. Прекрасное решение для гостиничных холлов, гостиных и уютных спален...



- Модульная система построения упрощает монтаж и обслуживание систем!
- Долгий срок службы обеспечивают японские светодиоды Nichia!
- Безопасность обеспечена за счет низкого напряжения!
- Шик и неповторимость свойство кристаллов наивысшего качества огранки!
- Низкое энергопотребление – это качество светодиодных систем!

Светодиодная система
"Verso Crystal"

www.verso.ua

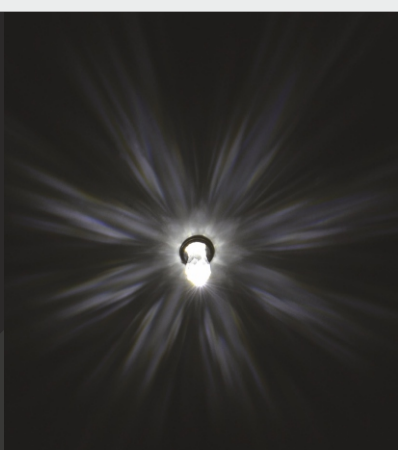

Светодиодные системы VERSO Crystal – предназначены для создания декоративного эффекта на поверхностях потолков или стен любого помещения. Предназначены для монтаж только в помещениях с не высокой влажностью. Могут быть установлены как в гипсокартон, натяжной потолок, штукатурку, дерево и другие поверхности.

Технические характеристики



Размеры блока питания, мм	114x50x30
Размеры распредел. блока, мм	84x60x23
Напряжение на входе в систему	100-240 VAC, 50-60Hz
Потребление одного блока (на 6 светодиодов), Вт	5
Максимальное подключение распредел. блоков на 1 блок питания, шт	6
Индекс пыле- влагозащиты	IP20
Максимальная влажность воздуха	90% t= +25 C

Светодиоды

Производитель светодиодов	Nichia
Цвет свечения	Белый дневной 5000K
	Белый теплый 2700K
Световой поток одного светодиода	36-40 Lum
Рабочая температура окружающей среды	-20 - +40 C

Кристаллы

Производитель кристаллов	Swarovski
Высота установки, мм	45
Цвет основания кристалла	Золото
	Никель

Комплектации:

Базовый комплект. VR-6-01	
Блок питания	1
Распределительный блок на 6 светодиодов(длинна проводов 3м*)	1
Хрустальные рассеиватели	6
Крепеж универсальный	6
Инструкция	1
Перчатки монтажные	1

Дополнительный комплект. VR-6-02	
Распределительный блок на 6 светодиодов(длинна проводов 3м*)	1
Хрустальные рассеиватели	6
Крепеж универсальный	6
Инструкция	1
Соединительный кабель 2м**	1

* под заказ 5-10м.

** под заказ 3-10м.



VERSO Crystal могут быть подключены через ШИМ диммер стационарный, либо через приемник, управляемый дистанционным пультом.

Меры предосторожности:



Рабочая температура поверхности светодиодов может достигать 50 °С. Беречь от детей!



Не использовать для чистки органические растворители и легко воспламеняющиеся жидкости. Не подвергать воздействию открытого пламени и раскаленных предметов.



Светодиоды и Хрустальные рассеиватели и другие компоненты не должны подвергаться грубым механическим нагрузкам.

Сборка, подключение и монтаж светодиодной системы Verso Crystal.

Монтаж и подключение светодиодных систем Verso Crystal должен проводить квалифицированный персонал с соблюдением всех правил и стандартов.

Светильник класса защиты II без заземляющего провода. Защита от деталей под напряжением за счет двойной или усиленной изоляции.

Устанавливать только в сухих помещениях. Не предназначены для установки в паровых банях, саунах, для джакузи, на потолках и стенах плавательных бассейнов.

Параметры поверхности для монтажа хрустальных рассеивателей:

Толщина поверхности – 5–25мм

Глубина полости – не менее 45мм

Рекомендуемый цвет – светлые тона (белый, пастельные тона...) для достижения оптимального эффекта. В деревянном или гипсокартонном потолке важно предусмотреть ревизионное отверстие.

Схематический рисунок с размерами:



Схема сборки и подключения систем VERSO Crystal:



Схема монтажа

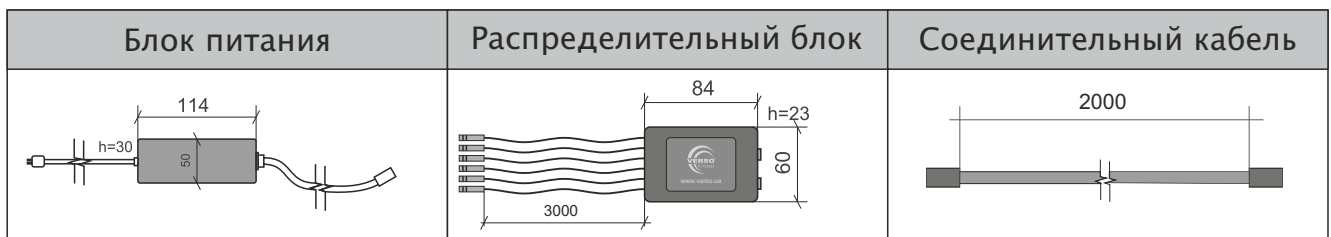

1 | Установите монтажные втулки в предварительно просверленные отверстия

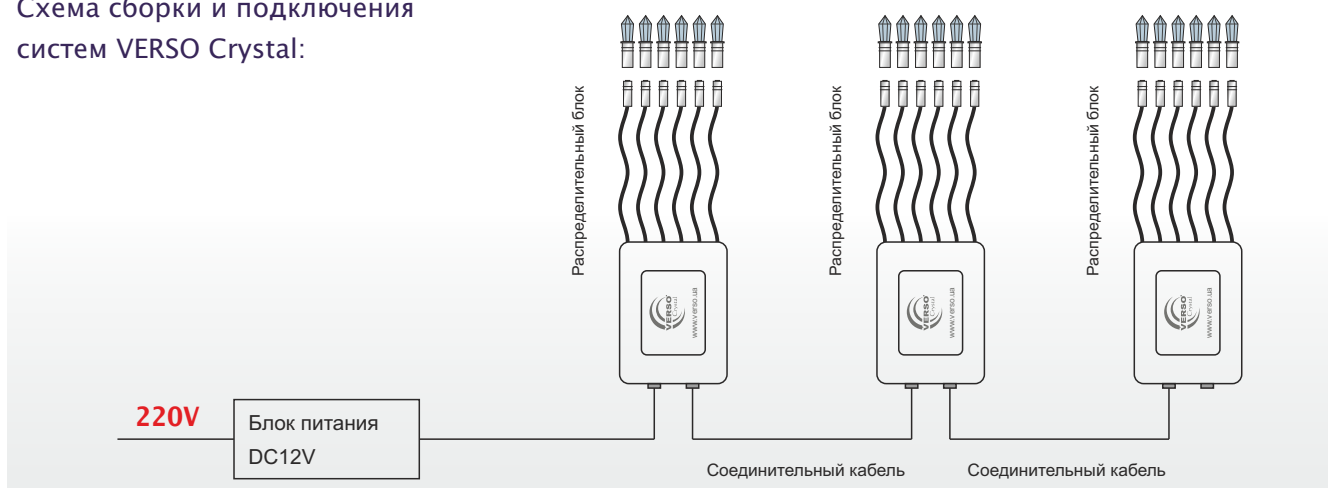
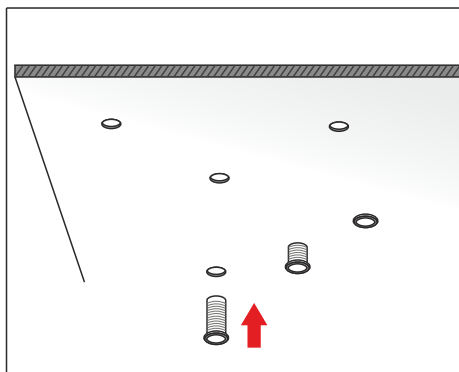
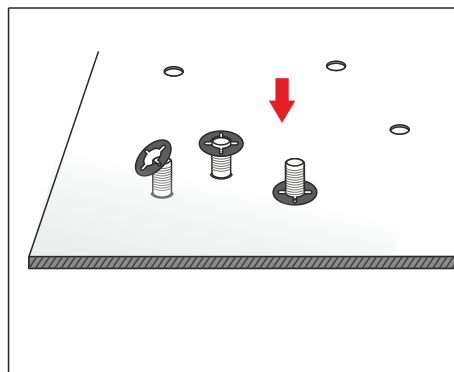

2 | Закрепите монтажные втулки с другой стороны

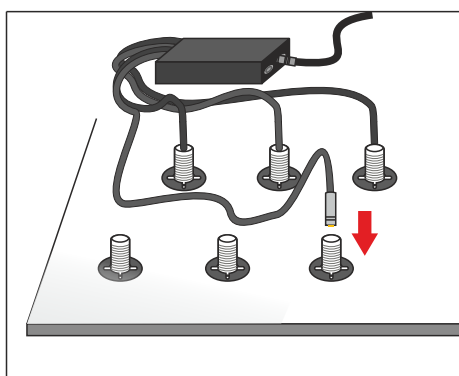

3 | Установите светодиоды с распределительного блока в монтажные втулки

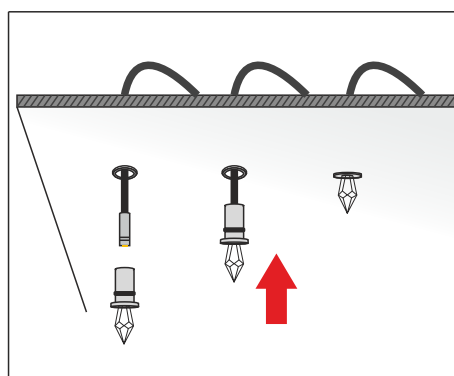

4 | Вставьте кабель с светодиодом в основание кристалла. И установите кристалл в монтажную втулку

Схема монтажа 2х и более светодиодных систем VERSO Crystal

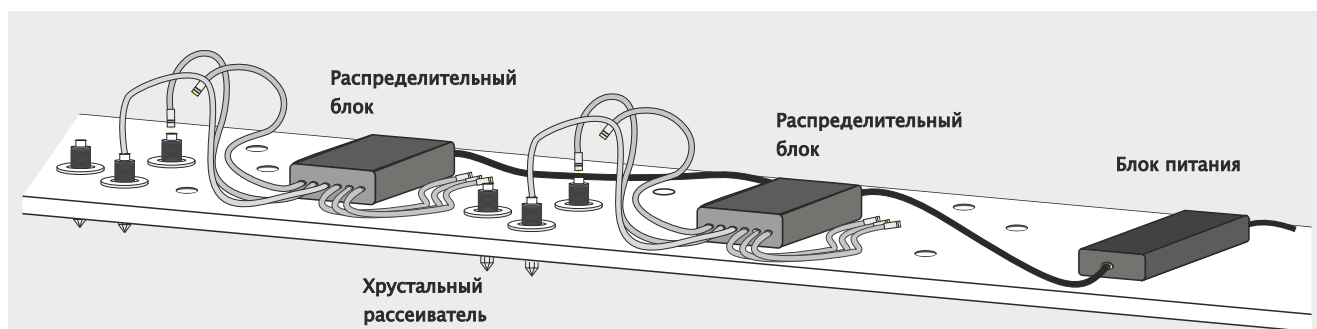

Базовый комплект



Код заказа

Комплект 6 x NR400. 5000K	VR-6-01-DW-400
Комплект 3 x NR400 + 3 x NR500. 5000K	VR-6-01-DW-450
Комплект 6 x NR400. 2700K	VR-6-01-WW-400
Комплект 3 x NR400 + 3 x NR500. 2700K	VR-6-01-WW-450
Комплект 6 x NR402. 5000K	VR-6-01-DW-402
Комплект 3 x NR402 + 3 x NR502. 5000K	VR-6-01-DW-452
Комплект 6 x NR402. 2700K	VR-6-01-WW-402
Комплект 3 x NR402 + 3 x NR502. 2700K	VR-6-01-WW-452

Дополнительный комплект



Код заказа

Комплект 6 x NR400. 5000K	VR-6-02-DW-400
Комплект 3 x NR400 + 3 x NR500. 5000K	VR-6-02-DW-450
Комплект 6 x NR400. 2700K	VR-6-02-WW-400
Комплект 3 x NR400 + 3 x NR500. 2700K	VR-6-02-WW-450
Комплект 6 x NR402. 5000K	VR-6-02-DW-402
Комплект 3 x NR402 + 3 x NR502. 5000K	VR-6-02-DW-452
Комплект 6 x NR402. 2700K	VR-6-02-WW-402
Комплект 3 x NR402 + 3 x NR502. 2700K	VR-6-02-WW-452

Распределительный блок



Код заказа

Белый дневной свет 5000K	VR-0106-DW
Белый теплый свет 2700K	VR-0106-WW

Блок питания



- Размеры, мм 120x50x30
- Вес, г 260
- Входящее напряжение 100-240V
- Напряжение на выходе 12V DC
- Максимальная мощность на выходе, Вт 60
- Ток на выходе, А 5

Код заказа

T5A-12V-60

Соединительный кабель

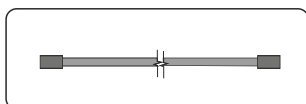

Длина 2м, 3м, 5м

Код заказа

VR-5020
VR-5030
VR-5050

Удлинитель питания

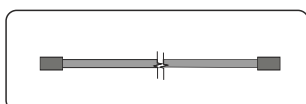









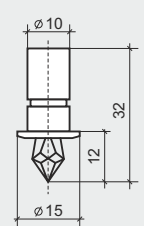



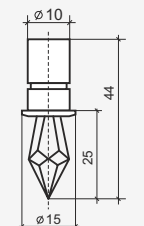

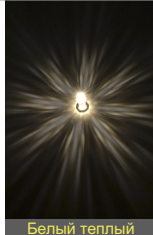

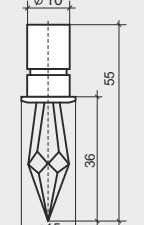

Длина 2м, 3м, 5м

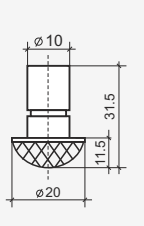
Код заказа

VR-4020
VR-4030
VR-4050

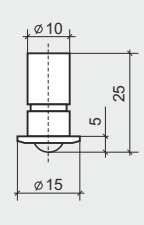
Светодиодную систему “VERSO Crystal” возможно комплектовать различными комплектами кристаллов. Также есть возможность подобрать полностью индивидуальную систему звезд.

<p>Кристалл NR 402</p> 		 <p>Белый дневной ~5500K</p>	 <p>Белый теплый ~2700K</p>	<p>Код заказа</p> <p>позолота NR 400</p> <p>никелирование NR 402</p>
<p>Кристалл NR 502</p> 		 <p>Белый дневной ~5500K</p>	 <p>Белый теплый ~2700K</p>	<p>Код заказа</p> <p>позолота NR 500</p> <p>никелирование NR 502</p>
<p>Кристалл NR 602</p> 		 <p>Белый дневной ~5500K</p>	 <p>Белый теплый ~2700K</p>	<p>Код заказа</p> <p>позолота NR 600</p> <p>никелирование NR 602</p>
<p>Кристалл NR 852</p> 		 <p>Белый дневной ~5500K</p>	 <p>Белый теплый ~2700K</p>	<p>Код заказа</p> <p>позолота NR 850</p> <p>никелирование NR 852</p>
<p>Кристалл NR 302</p> 		 <p>Белый дневной ~5500K</p>	 <p>Белый теплый ~2700K</p>	<p>Код заказа</p> <p>позолота NR 300</p> <p>никелирование NR 302</p>

Монтажные втулки



Крепеж универсальный.

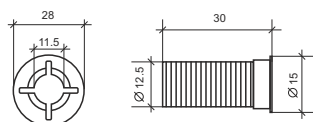

Код заказа

NR 034



Условия гарантийного обслуживания

Компания VERSO несет гарантийные обязательства в течение 12 месяцев от даты продажи. Бесплатная замена в случае неисправности в течение гарантийного срока производится при наличии документа подтверждающего дату покупки, а также при соблюдении покупателем условий гарантийных обязательств.

⚠️ Гарантия считается недействительной:

Недостатки возникли вследствие нарушения потребителем условий эксплуатации, установленных в руководстве к изделию или из-за небрежности;

Недостатки изделия, в том числе повреждения вызваны не зависящими от производителя причинами, такими как перепады напряжения питающей сети, природные явления или стихийные бедствия, пожар и т.п.;

Использованы рабочие параметры отличные от описанных в технической документации по конкретному изделию.

Производитель не несет ответственность за ненадлежащую установку, несанкционированное подключение и обращение, самовольную модификацию конструкции, а также ее изменения.

Повреждения светодиодной системы, вызванные коррозией, не рассматриваются как производственный дефект, не попадают под гарантийные обязательства. Ответственность потребителя – это обеспечение защиты от коррозии светодиодов и других компонентов системы под влиянием влаги, конденсата или других веществ.

Самая свежая информация по светодиодным системам Verso Crystal на сайте www.verso.ua.

Светодиодная система
"Verso Crystal"